

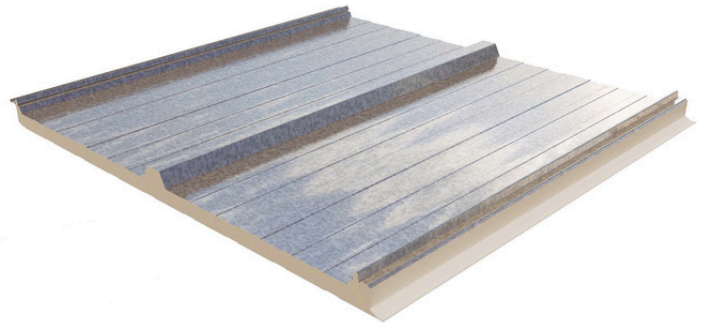

Panel sándwich para cubierta Con fijación oculta.

Especificaciones:

El panel COVER LX es característico por tener sus fijaciones ocultas. Se puede utilizar en cubiertas o muros, dando una terminación totalmente limpia de anclajes. Ambas caras están conformadas en acero. Su cara exterior puede ser en 2 o 3 crestas.



Espesores nominales disponibles: 30mm / 50mm / 60mm / 80mm /

Medida tomada en valle:

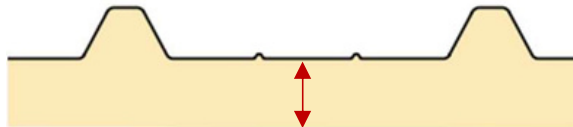

Aceros disponibles: Galvanizado 0,5mm / cincalum 0,5mm /
Prepintadas 0,5mm

Núcleo aislante: •PUR(poliuretano) o PIR(poliisocianurato) •Densidad nominal 40kg/m³. •Retardante de llama R1 según norma IRAM 11918:2001 / ABNT NBR 7358:2015 •Conductividad térmica: 0,023-0,0247 W/m²K con una tolerancia de +0,002 a una temperatura de 24°C.

Largos disponibles: Desde 2,40m a 15,50m

Ancho útil:

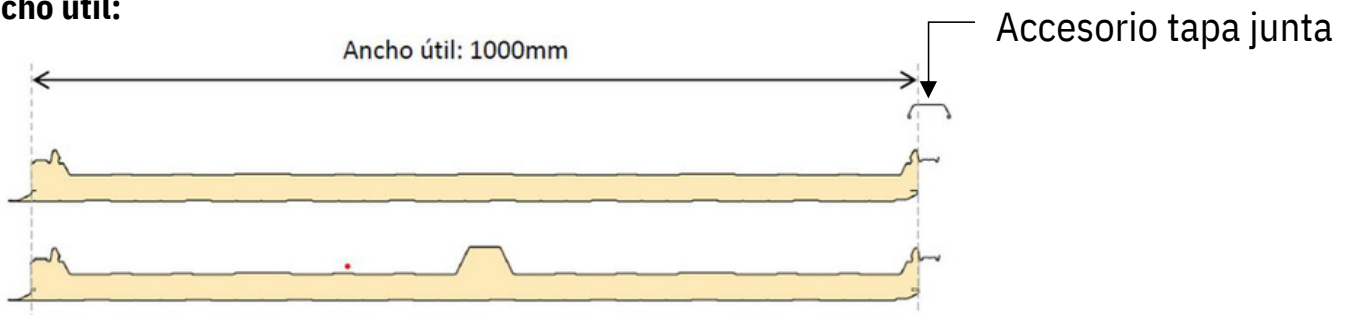

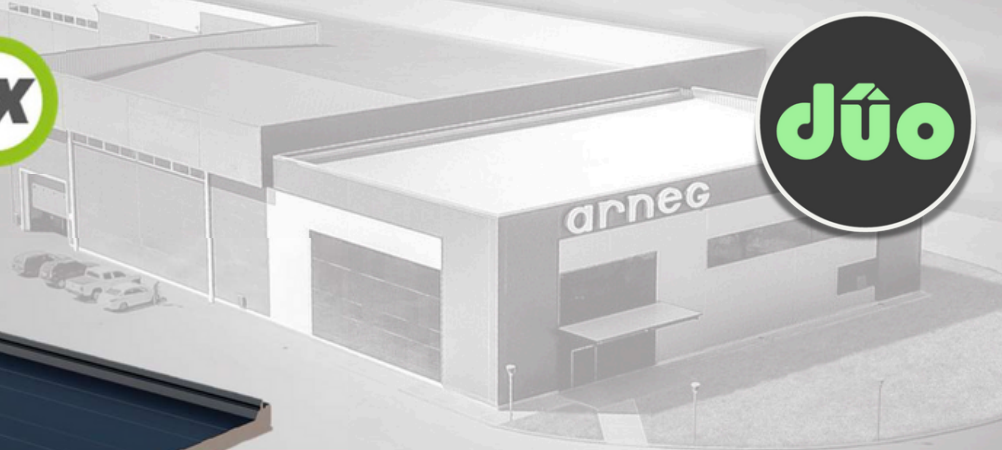

Panel sándwich para cubierta Con fijación oculta.

Cargas admisibles:

Espesor de panel (mm)	Peso propio x m ² (Kg)		Distancia entre apoyos (m)				
			2,00	2,50	3,00	3,50	4,00
30	11,16	carga admisible (Kg/m ²)	321	205	143	105	80
		flecha (mm)	L/126	L/128	L/124	L/119	L/112
50	11,96	carga admisible (Kg/m ²)	560	358	249	183	140
		flecha (mm)	L/127	L/133	L/132	L/129	L/124
60	12,36	carga admisible (Kg/m ²)	694	444	309	227	174
		flecha (mm)	L/126	L/134	L/135	L/133	L/129
80	13,16	carga admisible (Kg/m ²)	983	629	437	321	246
		flecha (mm)	L/125	L/135	L/139	L/139	L/137

Tipo de encastre

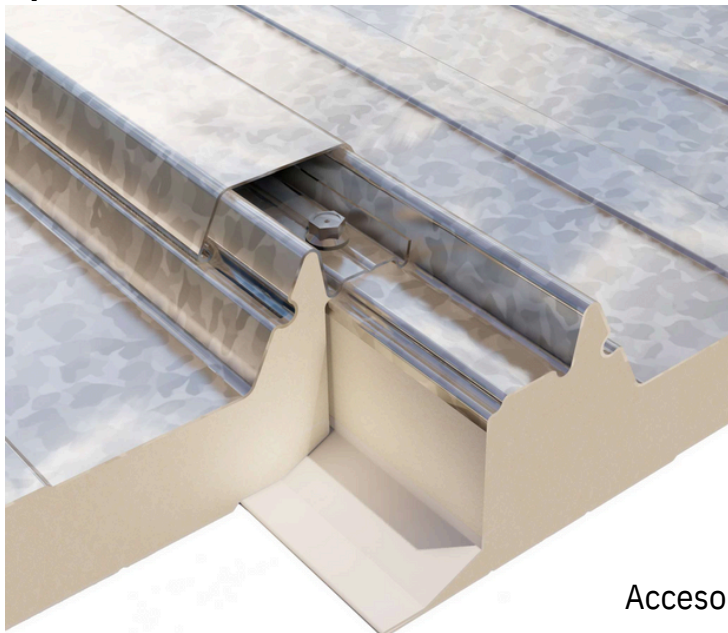

Detalle de solape:

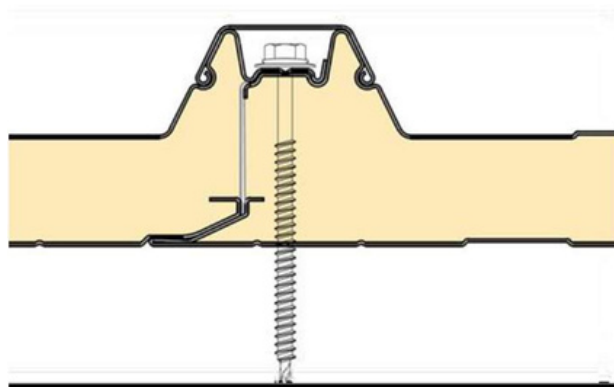

Accesorio tapa junta

Cordón de sellador poliuretánico

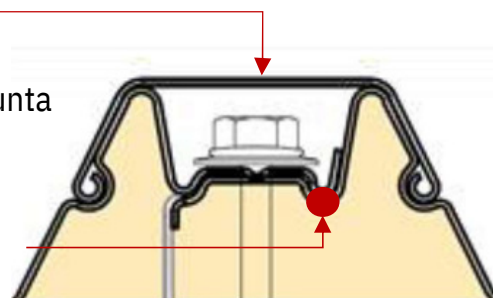

En cubiertas inclinadas, pendiente mínima de 3%.